

Canon FOCUSING SCREENS

CANON FOCUSING SCREENS

The Canon F-1 uses a unique Central Area Metering System. Each Canon interchangeable focusing screen has a condenser lens with beam-splitting mirror in the center for through-the-lens (TTL) metering. This mirror directs a portion of the light to the CdS cell, which is located directly below the eyepiece. The metering area is clearly defined by a slightly darkened rectangle comprising approximately 12% of the screen. The entire screen is not read by the CdS cell, so place your main subject within the darkened rectangle to obtain proper exposure.

To change a focusing screen, follow this procedure:

first remove the finder by depressing both attachment buttons and sliding it off. Next, insert your thumbnail into one of the notches and lift out the screen.

Insert the un-notched side of a new screen under the holder and push down until the screen drops into a fully-seated, horizontal position.

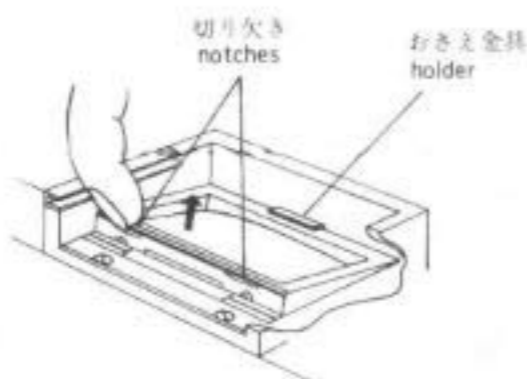
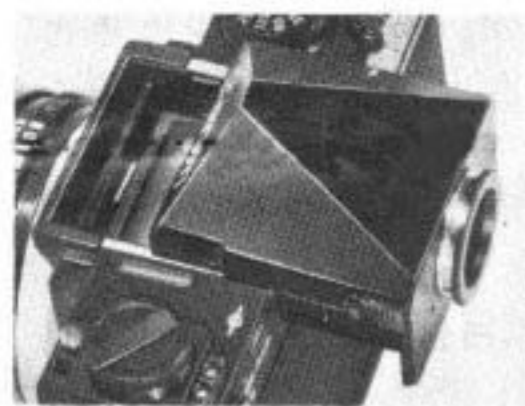

- Handle a focusing screen by its edges only.

Focusing Screen A (Microprism)

Matte/Fresnel field with microprism rangefinder spot in center of screen. Suitable for general photography with most lenses. Supplied as standard equipment with the F-1.

Focusing Screen B (Split-Image)

Matte/Fresnel field with split-image rangefinder spot in center of screen. Ideal for use with 15mm fish-eye, super wide-angle, and wide-angle lenses and for subjects having straight lines. Unsuitable for close-up and macro-photography and for use with lenses having small maximum apertures or requiring stopped-down metering, because one-half of rangefinder darkens.

Focusing Screen C (All Matte)

Matte/Fresnel field with clear matte center spot. For viewing and focusing without distraction in the center. Especially recommended for macro and telephoto photography.

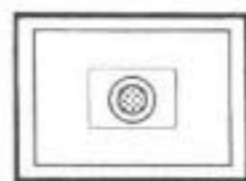

Focusing Screen A
(Microprism)

フォーカシングスクリーンA (マイクロプリズム式)

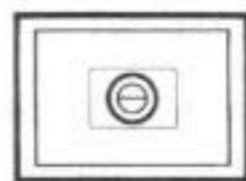

Focusing Screen B
(Split-Image)

フォーカシングスクリーンB (スプリットイメージ式)

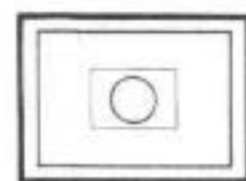

Focusing Screen C
(All Matte)

フォーカシングスクリーンC (全面マット式)

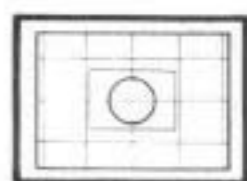

Focusing Screen D
(Matte/Section)

フォーカシングスクリーンD (方眼マット式)



Focusing Screen E
(Split-Image/
Microprism)

フォーカシングスクリーンE (マイクロスプリットプリズム式)

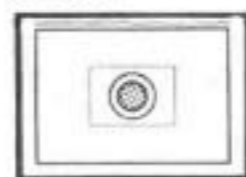

Focusing Screen F
(Microprism/Large
Aperture Lenses)

フォーカシングスクリーンF (マイクロプリズム式大口用)

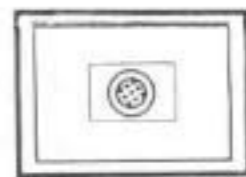

Focusing Screen G
(Microprism/Small
Aperture Lenses)

フォーカシングスクリーンG (マイクロプリズム式小口用)

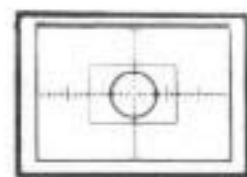

Focusing Screen H
(Matte/Scale)

フォーカシングスクリーンH (目盛線入りマット式)

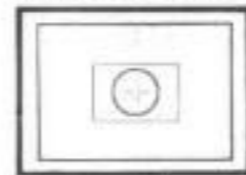

Focusing Screen I
(Double Cross-Hair
Reticule)

フォーカシングスクリーンI (十字線入りマット式)

キヤノン・フォーカシングスクリーン

標準用として、マイクロプリズム式のものがカメラに組込まれていますが、別に8種あり、用途および好みに応じて交換使用できます。全種類ともハーフミラーコンデンサー(半透明鏡)つきでTTL測光ができます。

着脱のしかた

1. アイレベルファインダーは着脱ボタンを押しながら後方に引抜きます。
2. ミラーボックス内に取付けてあるフォーカシングスクリーン後方2カ所の切り欠きに爪先を入れ、上方にもち上げると外せます。
3. 交換したいフォーカシングスクリーンの突起の部分をボディ側ミラーボックス内のおさえ金具の下にさしこんでから、後側を下に押し、平らに落としこみます。

フォーカシングスクリーンA (マイクロプリズム式)

中央にマイクロプリズム距離計をもち、周囲はフレネルマット面になっています。絞り込んだ場合にも見えが良く最も広く用いられています。

フォーカシングスクリーンB (スプリットイメージ式)

中央に2コのプリズムからなる上下像合致式距離計つきです。レンズの明るさに左右され、レンズを絞り込んだり、暗いレンズをつけた場合片側が真黒になり距離合わせがやりにくくなります。逆に明るいレンズの開放時には、像の分離が明瞭で、正確迅速にピント合わせができます。

フォーカシングスクリーンC (全面マット式)

距離計部がないため、視野全体が均一で絞りこんでも全面が見られ、接写、望遠撮影などに有利です。中央部マット面、周囲はフレネルマット面です。

Focusing Screen D (Matte/Section)

Similar to C screen, but has horizontal and vertical reference lines. Recommended for architectural photography and copy work in which accurate image placement is essential. Especially useful with TS 35mm (Tilt and Shift) Lens.

Focusing Screen E (Split-Image/Microprism)

Matte/Fresnel field with split-image rangefinder spot surrounded by microprism collar. Precise focusing may be performed using any part of screen. Suitable for general photography using any type of lens.

Focusing Screen F (Microprism/Large Aperture Lenses)

Similar to Focusing Screen A, but angle of microprisms contained within rangefinder spot is designed to work especially well with lenses having maximum apertures of $f/1.2 - 2.8$. Unsuitable for small aperture lenses, because rangefinder darkens.

Focusing Screen G (Microprism/Small Aperture Lenses)

Similar to Focusing Screen A, but angle of microprisms contained within the rangefinder spot is designed to work especially well with lenses having maximum apertures of $f/3.5 - 5.6$. Perfect for telephoto lenses. Unsuitable for large aperture lenses, because of focusing inaccuracy.

Focusing Screen H (Matte/Scale)

Matte/Fresnel field with fine matte center plus horizontal and vertical scales in millimeters. Recommended for close-ups, macrophotography, copy work and architectural photography where it is useful to know the size of the subject or the magnification involved.

Focusing Screen I (Double Cross-Hair Reticule)

Matte/Fresnel field with 5mm clear center spot containing double cross-hair reticule. To focus, move your eye left to right. If cross-hairs stay in same position on subject, then subject is in focus. Recommended for photomicrography, astrophotography, or other applications requiring high magnifications.

- When changing focusing screens, put the one you remove with fresnel side (the lower side when attaching to the camera) up to avoid marring.

CANON INC.

11-28, Mita 3-chome, Minato-ku, Tokyo 108, Japan

フォーカシングスクリーンD(方眼マット式)

中央マット面、周囲はフレネルマット面で方眼がつけてあります。

接写、複写、アオリレンズ使用時に構図がきめ易い特長があります。

フォーカシングスクリーンE(マイクロスプリットプリズム式)

中央にBタイプのスプリットプリズムを配し、その周囲にAタイプのマイクロプリズムを配したもので、その外側はフレネルマット面です。

撮影者の好みや被写体の方向性に応じてスプリット、マイクロ、マットの3通りの自由な測距ができます。

フォーカシングスクリーンF(マイクロプリズム式大口径用)

Aタイプと同じマイクロプリズムの配し方ですが、 $f/1.2 - 2.8$ の明るいレンズを使用したとき適し、ピントが合わせ易く、ボケが早いために測距精度が高くなります。しかし暗いレンズを使用するとマイクロプリズムのかげりが出ます。

フォーカシングスクリーンG(マイクロプリズム式小口径用)

Aタイプと同じ配し方ですが、レンズの明るさとしては $f/3.5 - 5.6$ の範囲に適しており普通の望遠レンズには欠かせないものです。しかし明るいレンズを使用したときは、像のボケがゆるいため測距精度がわるくなります。

フォーカシングスクリーンH(目盛線入りマット式)

Dタイプの方眼を目盛線にしたもので、目盛単位は1mmです。被写体の大きさ、倍率を知るために役立ち、接写拡大、複写、建築写真などに最適です。中央マット面、周辺はフレネルマット面です。

フォーカシングスクリーンI(十字線入りマット式)

中心の直径5mmの素通し部に十字線がつけてあり周囲はフレネルマットです。

ピント合わせは目を左右にふったとき、素通しの像が十字線に対して動かなければピントが合ったことを示します。顕微鏡や天体写真の撮影に適しています。

- 取り換えのためにフォーカシングスクリーンを置く場合には、フレネル面(カメラに取付けたとき下になる面)を上にして置き、傷をつけないよう注意してください。

キヤノン株式会社

キヤノン販売株式会社

〒108 東京都港区三田3-11-28

カメラ販売企画部 (03) 455-9353